

Bissell®

SPOTCLEAN™ HYDROSTEAM™



가정용 스팀 패브릭 청소기



모델 3791S

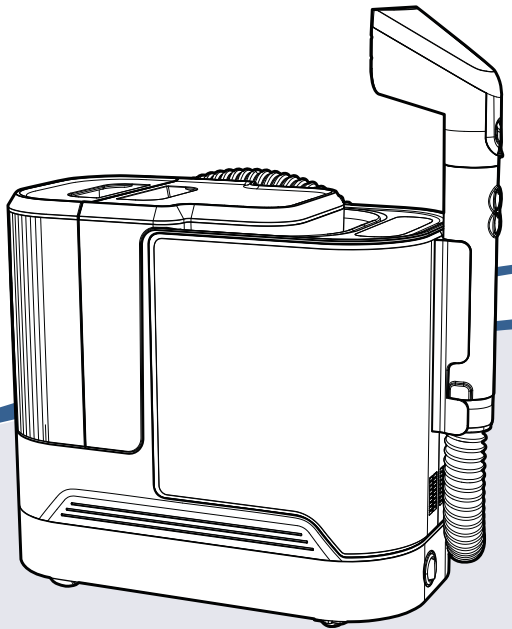

안전 주의 사항	2
제품 개요	3
조작 패널	4
사용 전 준비	5
청소 작업 안내	7
사용 주의 사항	10
보수 및 유지	11
제품 보증	13
품질 보증	14



기호	설명
	경고.
	사용 설명서 참고.

기호	설명
	화재위험.
	감전위험.

안전 주의 사항

사용 전에 ‘안전 주의사항’ 을 반드시 읽고 정확하게 사용해 주십시오. 전기 제품을 사용할 시 다음 내용과 같이 기본적인 예방조치에 따라야 합니다.

경고

화재, 감전 또는 부상 위험 방지 :

- 이 장치는 8세 이상의 어린이, 신체, 감각 또는 정신 기능이 불건전한 사람 또는 경험과 지식이 부족한 사람이 사용해서는 안됩니다. 보호자가 없는 경우 어린이는 청소 및 사용자 유지 관리를 수행할 수 없습니다.
- 어린이가 제품을 가지고 장난감으로 사용하지 않도록 하십시오.
- 보호자 없이 어린이가 기구를 청소하거나 유지하는 작업은 하면 안 됩니다.
- 장시간 무인 사용, 탈부착, 세척 전에 전원 커넥터를 분리해야 하며 어린이는 보호자 없이 사용하는 것을 금지합니다.
- 사용하기 전에 본 제품에 표시된 전압과 현재사용 전압이 일치하는지 확인하십시오.
- 화재원 및 기타 고온 장소와 가까운 곳에 접근하지 마십시오.
- 담배꽂초, 성냥, 난 열이 있는 재와 같은 물건을 흡착하지 마십시오.
- 기계로 유리, 바늘, 가솔린 등을 흡입하지마십시오.
- 호스를 억지로 구부리거나 밟거나 잡아당기지 말고 기계 호스가 파손될 경우 사용을 중지해 주십시오.
- 기계로 시멘트, 석고 가루, 벽가루 등의미세한입자를 흡입하지 마십시오. 그럴 경우 기계가 막히거나 모터가 타버리는 등의 고장을 일으킬 수 있습니다.
- 다량 흡수는 불가능합니다.
- 제품 세척시 기계 내부 안으로 물 등의 액체가 들어가서는 안 됩니다.

- 기계를 사용할 때는 전기의 고장을 일으킬 수 있으니 흡입구가 막히지 않도록 주의해 주십시오.
- 방열 효과에 영향을 미치지 않도록 송풍구를 막으면 안 됩니다.
- 정기적으로 호스를 점검해야 하며 파손된 경우 사용하지 마십시오.
- 전원코드가 손상된 경우 위험한 상황이 발생하지 않도록 제조자, A/S부서 또는 이와 유사한 부서의 전문가가 교체해야 합니다. 제품이 떨어지거나, 손상되거나 물이 들어가 정상적인 작동이 불가능할 경우 제품을 사용하지 마십시오.
- 기기 청소 및 유지 보수 전이나 사용 후에는 콘센트에서 플러그를 빼서 우발적인 감전을 방지해야 합니다.
- 액체 또는 증기는 오븐과 같은 전기 부품을 사용하는 장치를 직접 향하면 안됩니다.
- 기기를 사용할 때 액체 주입구를 열 수 없으며 충전 및 청소 시 전원 플러그를 뽑아야 합니다.
- 기구를 사용할 때는 증기가 튀는 위험을 주의하십시오. 본 제품은 사용 중 누군가 옆에서 모니터링을 해주어야 하며, 필요 시 도움을 요청하십시오.
- 본 제품은 사용 중 누군가 옆에서 모니터링을 해주어야 하며, 필요 시 도움을 하십시오.
- 부상을 입을 수 있으니 본사에서 제공하는 부속품이 아니면 사용하지 마십시오.
- 가정용으로만 사용되므로 야외에서 사용하지 마십시오.

‘안전 주의 사항’ 을 읽고 난 후 사용하는 사람이 언제라도 볼 수 있는 장소에 보관하세요

원본 설명

220V 50Hz 의 AC 전원에서만 작동이 가능합니다.

본 모델은 가정용으로만 제공됩니다.

중요 정보

- 장치를 수평 표면에 배치해야 합니다.
- 브러시가 장착되어 있고 핸들이 완전히 수직이 아닌 경우에는 같은 위치에서 장치를 사용하지 마십시오.
- 결빙의 우려가 있는 곳에 보관하지 마십시오.
- 플라스틱 물탱크는 식기세척기로 세척이 불가능하며, 물탱크를 식기세척기에 넣지 마십시오.

제품 개요

포장 내용:

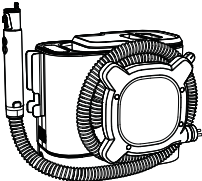
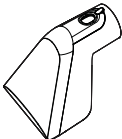
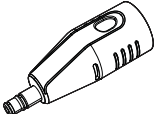
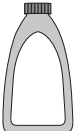
			
<p>본체와 핸들</p>	<p>브러시 청소</p>	<p>스팀 노즐</p>	<p>세정액</p>

제품 부품 소개:

BISSELL은 제품 성능을 지속적으로 개선하기 위해 앱 업데이트 또는 제품 개선을 지속적으로 수행할 것이므로 본 사용 지침의 일부 내용은 실제 제품과 다를 수 있지만 이러한 차이는 제품 성능 및 사용 방법에 영향을 미치지 않습니다. 제품 실물을 기준으로 하십시오. BISSELL은 따로 통지 없이 이 사용 지침을 수시로 수정할 권리를 보유합니다.

- 01.오수탱크
- 02.물탱크
- 03.기계
- 04.위시 브러시
- 05.핸들
- 06.호스
- 07.메인 스위치
- 08.메인 핸들
- 09.코드감기 버튼
- 10.리시버
- 11.전원 플러그
- 12.스팀 노즐

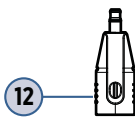
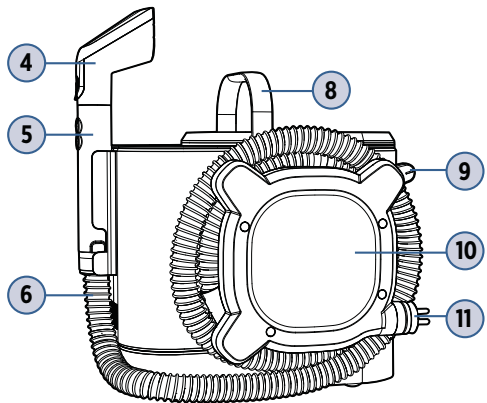
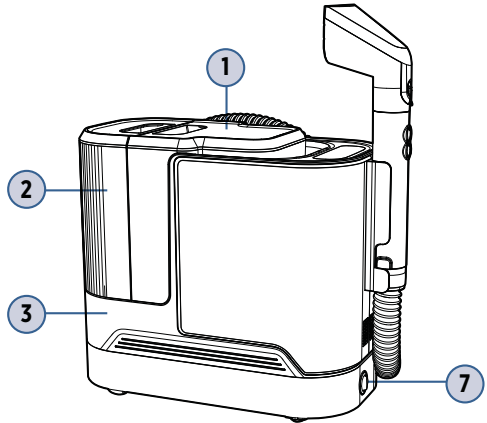

조작 패널

(본 제품은 음성 안내 기능이 있으므로 작업 중 안내내용에 유의하시기 바랍니다)

- 01.콜드 워시
- 02.웜 워시
- 03.스팀 신속 워시
- 04.스팀 용해 워시
- 05.물탱크 물 보충 안내
- 06.오수탱크 물 제거 안내
- 07.얼룩 제거 안내
- 08.핸들 스위치 버튼
- 09.분수/스팀 버튼

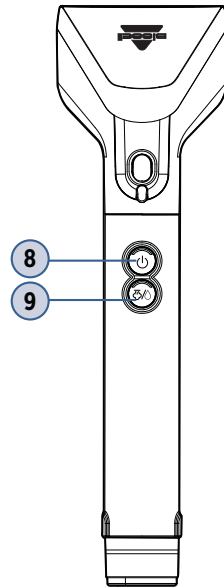
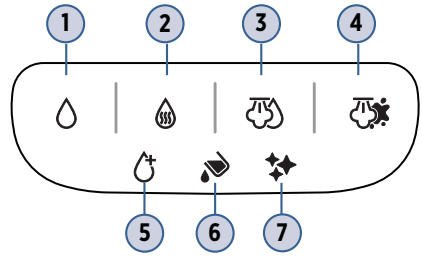

제품명	Spotclean HydroSteam
모델	3791S
정격 전압	220V ~
정격 주파수	60Hz
정격 출력	1600W

사용 전 준비

01. 호스

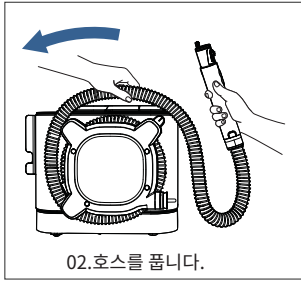
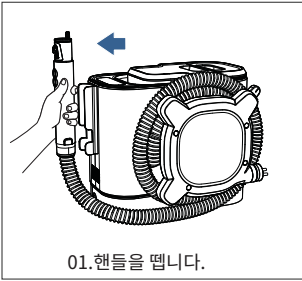

02. 핸들 및 브러시

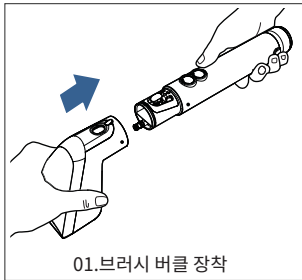

핸들 및 스팀 노즐

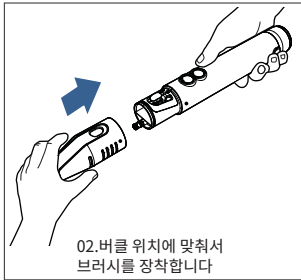
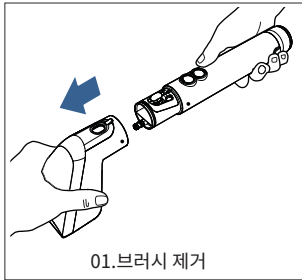

03.물탱크에 물을 넣어 장착합니다

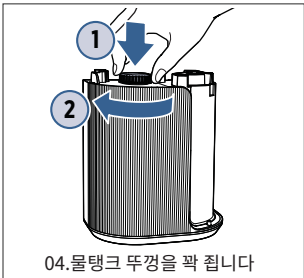
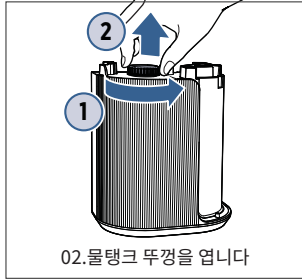
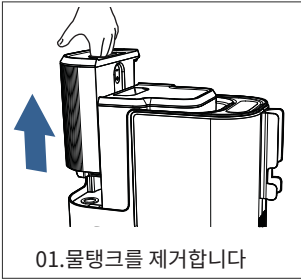

알림: 01.물탱크를 기계에 장착할 때 제자리에 설치되었는지 확인하고 "딸깍" 소리가 들리면 설치 완료입니다.

청소 작업 안내

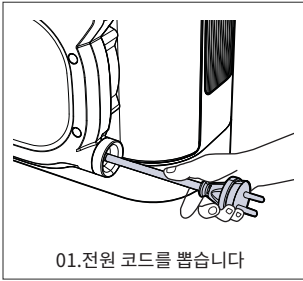

01. 전원 코드를 뽑습니다

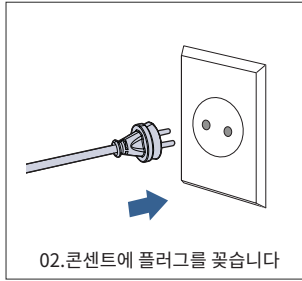

02. 콘센트에 플러그를 꽂습니다



03. 기계 메인 스위치를 켭니다

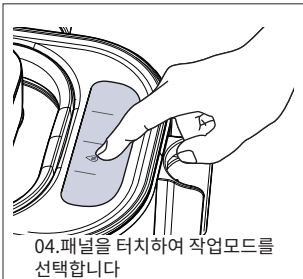

04. 패널을 터치하여 작업모드를 선택합니다

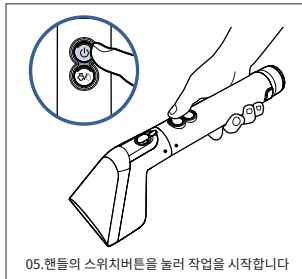

05. 핸들의 스위치버튼을 눌러 작업을 시작합니다



06. 분수(스팀) 버튼을 누르면 물(스팀)이 나오고, 다시 누르면 물(스팀)이 중단됩니다

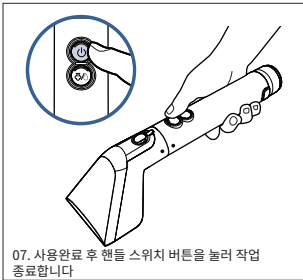

07. 사용완료 후 핸들 스위치 버튼을 눌러 작업 종료합니다



08. 스위치 버튼을 눌러 전원 꺼집니다

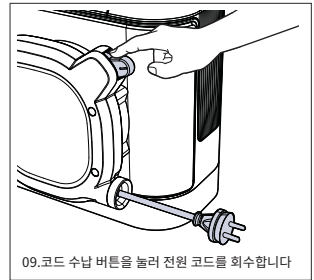

09. 코드 수납 버튼을 눌러 전원 코드를 회수합니다



10. 호스를 홀더에 정리하여 핸들을 고정시킵니다



11. 물탱크를 비우고 기계에 다시 장착합니다.



12. 그림에 따라 오수를 오수탱크 배수구에서 쏟아냅니다

팁: 사용 후 세균이 번식하지 않도록 물탱크와 오수탱크를 제때 청소해주세요.



13.오수탱크의 오물을 바닥 입구를 통해 배출합니다

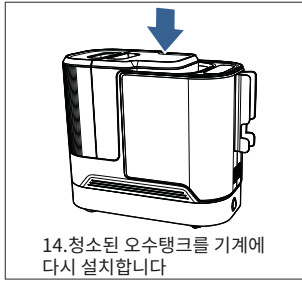

14.청소된 오수탱크를 기계에 다시 설치합니다

모드 전환

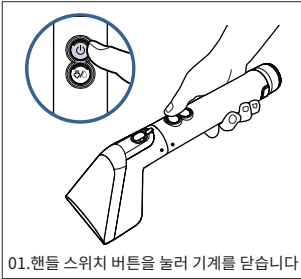

01.핸들 스위치 버튼을 눌러 기계를 닫습니다



02.패널 전환 모드

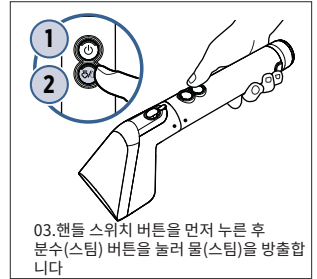

03.핸들 스위치 버튼을 먼저 누른 후 분수(스팀) 버튼을 눌러 물(스팀)을 방출합니다



04.분수모드를 스팀 신속 워시/스팀 용해 워시로 전환하려면 예열 최장 60 초 후에 예열이 완료됨을 음성으로 알려줍니다



콜드 워시 및 워밍 워시 모드

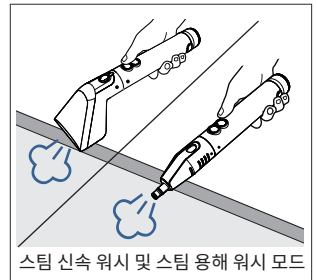

스팀 신속 워시 및 스팀 용해 워시 모드

- 팁:** 01. 작동 상태에서 모드를 전환하면 핸들 스위치 버튼이 잠박거리면서 작동을 멈춥니다. 핸들 스위치 버튼을(불이 켜진후) 다시 눌러야 정상적으로 작업을 시작할 수 있습니다.
- ⚠ 02.스팀 모드를 전환한 후 스팀이 방출되기 전에 소량의 물이 배출될 수 있으며 이는 정상적인 현상이므로 헤드/노즐이 사람과 전기 제품의 표면에 닿지 않도록 해야 합니다.
 - 03.분수(스팀)을 멈출 시 분사(스팀)가 늦게 닫히는 정상적인 현상이 발생할 수 있습니다.
 - ⚠ 04.스팀모드가 콜드 워시 모드로 전환될 경우, 몇 초간 분출되는 수온이 높을 수 있으므로 화상을 입지 않도록 물구멍에 손 닿지 마십시오.

스팀 노즐 전환

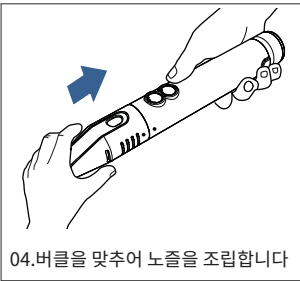
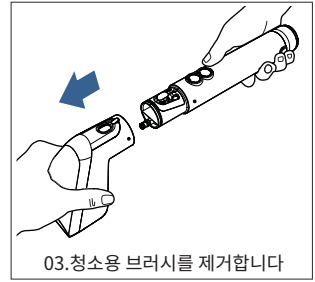
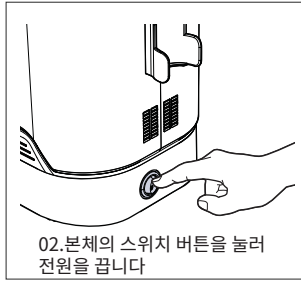
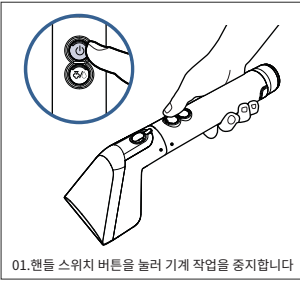

팁:01. 노즐 도구는 스팀 용해 워시 모드에서 사용됩니다.

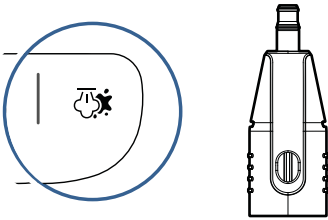

02. 청소용 브러시는 콜드 워시, 워워시 및 스팀 신속 워시 모드에서 사용해야 합니다.

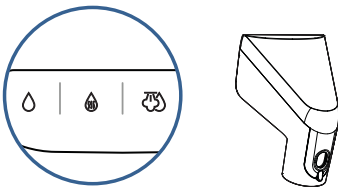

사용 주의 사항

물탱크 물 부족

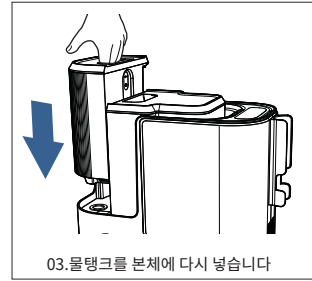

오수탱크 물 가득

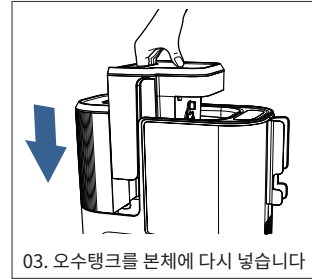
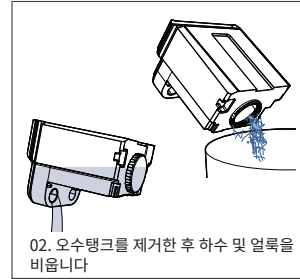

불순물 제거 작업

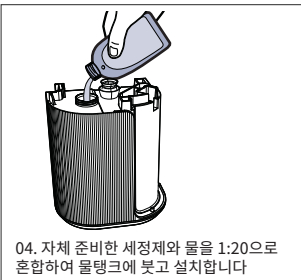
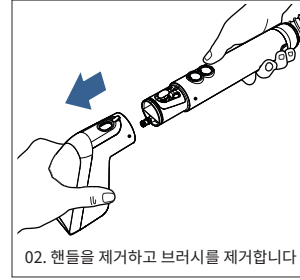

팁: 기계에 제거 알림이 나타날 때 사용자가 제거 작업을 수행하지 않는 경우 기계가 관련 기능의 사용을 금지할 때까지 일정 시간 동안 계속 사용할 수 있습니다. 이때 사용자는 정상적으로 불순물을 제거해야 다시 사용할 수 있습니다.

유지 및 보수

물탱크

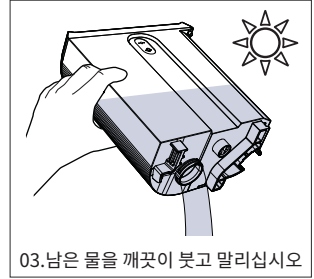
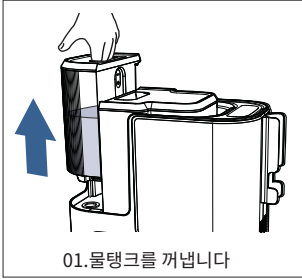

오수탱크

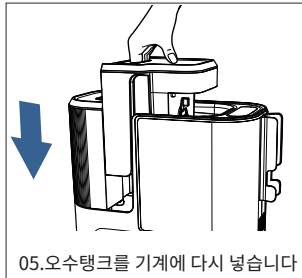
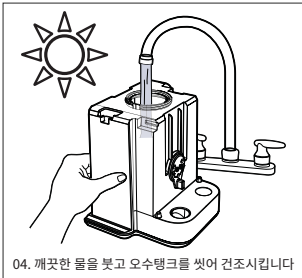
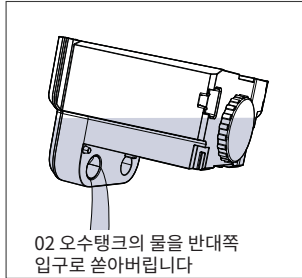
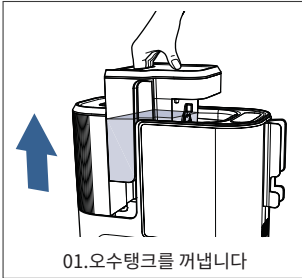

브러시

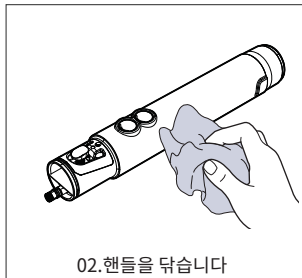

유지 및 보수

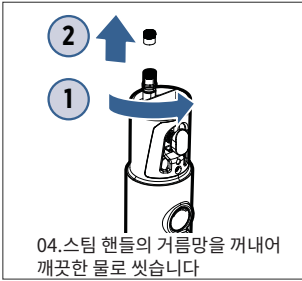

제품(오수탱크 오보 알람)



- 팁:** 01. 사용 후 청소는 엔진 및 승객 제품의 전원이 완전히 차단되고 냉각된 상태에서 작동해야 합니다.
 02. 오수탱크를 기계에 넣을 때 제자리에 설치되었는지 확인하고 '딸깍' 소리가 들려야 올바르게 설치된 것입니다.
 △03. 본체는 물에 담가서 세척하지 마십시오.

문제 해결

자주 묻는 질문	가능한 원인	해결 방법
자동 코드 리시버의 전원 코드가 불완전합니다	리시버 내부의 코드가 정돈되지 않아 렉이 걸릴 수 있습니다	전원 코드를 한 단 빼낸 후 다시 버튼을 눌러 코드를 받으십시오
기체의 물탱크/오수탱크에서 물이 샐니다	물탱크/오수탱크가 제대로 설치되지 않거나 뚜껑이 밀봉되지 않았을 수 있습니다	청수/오수탱크를 다시 설치하고 '딸깍' 소리가 들릴 때까지 청수/오수탱크를 다시 설치하고 청수/오수탱크 뚜껑이 제 대로 조여졌는지 확인하십시오
오수탱크 물이 차지 않았는데 물이 가득 찼다고 뜹니다	센서에 남아있는 불순물 때문일 수도 있으므로 청소가 필요합니다	설명서의 '유지 및 보수 - 오수탱크 오보'에 따라 세척하여 유지를 수행하십시오
제품의 흡입력이 약해졌습니다	브러시/브러시 뚜껑에 불순물이 막혀 있을 수 있습니다	브러시/브러시 뚜껑을 분리하고 얼룩의 해당 부분을 닦고 청소하십시오
제품 제거 표시등이 켜지고 기계가 작동하지 않습니다	제품 내부에 남아있는 불순물을 제거해야 합니다	사용상의 '사용 주의 사항-불순물 제거 작업'에 따라 때를 제거하십시오
브러시헤드(스팀 노즐) 출수가 고르지 못합니다./출수되지 않습니다	물때 등의 불순물로 인해 배수구가 막혀 있을 수 있습니다	구멍 뚫는 바늘로 출수구를 깨끗이 청소하십시오

보증 카드

고객 성함 :

제품 모델 번호 :

연락처 주소 :

기기번호(S/N) :

구매 일자 :

주문번호 :

구매경로 :

영수증 번호 :

수리 날짜

고장 설명/고장 원인

예비 부품 사용

수리 완료 일자

*기계는 출고 전에 물을 넣어 테스트를 진행하며 기계에 물이 남아 있어도 정상적인 현상이니 안심하고 사용하십시오.

한정 보증

본 한정 보증은 미국, 캐나다, 호주, 뉴질랜드, 중국 본토 이외의 지역에서만 적용됩니다. 이 보증은 BISSELL International Trading Company B.V. ("BISSELL")에서 제공하는 것으로 사용자에게 특정 권한을 부여합니다. 이 보증은 현지 법률에 따라 사용자의 기타 권한에 더해 추가적인 혜택으로 제공되는 것으로, 국가별로 상이할 수 있습니다. 사용자의 법적 권리와 구제책은 소비자 자문 서비스에 문의하여 확인할 수 있습니다. 본 보증의 어떠한 것도 사용자의 법적 권리 또는 구제책을 대체하거나 축소하지 않습니다. 본 보증에 대한 추가 지침이 필요하거나 보증 적용 범위에 관해 궁금한 점이 있는 경우 BISSELL 소비자 지원팀이나 현지 유통업체에 문의하십시오.

본 보증은 해당 제품의 현재 소유자에게 원본 영수증과 함께 제공됩니다. 원본 영수증에는 구매한 제품, 구매한 날짜, 새 제품을 구매한 국가가 포함되어야 합니다. 본 보증에 따라 청구를 제출하려면 구매 날짜와 해당 제품을 구매한 국가에 대해 증명할 수 있어야 합니다. 원본 영수증에 표시된 대로 해당 제품을 원래 구매한 국가에 해당하는 보증을 제공받습니다. 구매한 국가 외에서 제품을 사용할 경우, BISSELL의 단독 재량에 따라 보증이 무효화될 수 있습니다. 본 보증 조건을 충족하려면, 주소지와 같은 사용자의 개인 정보를 제공해야 할 수도 있습니다. 모든 개인 정보는 BISSELL의 개인정보보호정책에 따라 처리되며, 자세한 내용은 global.BISSELL.com/privacy-policy에서 확인할 수 있습니다.

2년 한정 보증

원구매자가 구매한 날짜로부터 2년 동안 아래에 명시된 예외 및 제외 기준*에 근거하여 BISSELL은 BISSELL의 옵션에 따라 결함이 있거나 고장 난 부품 또는 제품을 무료로 수리하거나 (새로운 제품, 리퍼브 제품, 약간의 사용감이 있는 제품 또는 재생 부품이나 제품으로) 교체해 드립니다.

BISSELL은 보증 기간 동안 기회를 사용할 수 있도록 원본 포장과 구매 날짜 및 구매 국가를 증명할 수 있는 원본 구매 증거를 보관하는 것을 권장합니다. 원본 포장을 보관하는 것은 재포장과 운송에 도움이 될 수 있지만, 보증의 조건은 아닙니다.

본 보증에 따라 BISSELL에서 제품을 교체한 경우, 새로운 제품은 해당 보증 기간의 남은 기간(원래 날짜를 기준으로 계산) 동안 혜택을 받게 됩니다. 제품이 수리 또는 교체되었는지 여부와 관계없이 본 보증 기간은 연장되지 않습니다.

*보증 조건의 예외 및 제외

본 보증은 개인 가정용으로 사용되는 제품에 적용되며 상업적인 용도나 대여 목적에는 적용되지 않습니다. 필터, 벨트, 외관, 물통, 스크레이핑 스트립, 브러시 및 걸레 패드와 같은 소모품과 부속품은 일정한 주기로 사용자가 교체하거나 유지보수해야 하므로 본 보증의 적용 대상이 아닙니다. 본 보증은 정상적인 마모로 인한 하자는 적용되지 않습니다. 사용자나 제3자로 인한 사고, 부주의, 남용, 방치 또는 사용 설명서에 어긋나는 기타 사용으로 인한 손상이나 고장은 본 보증의 적용 대상이 아닙니다. 승인되지 않은 수리(또는 수리하려는 시도)는 수리/수리하려는 시도로 인해 손상이 발생했는지 여부와 관계없이 본 보증을 무효화할 수 있습니다. 제품의 등급 표시 라벨을 제거하거나 변조하여 가독이 어려울 경우 본 보증은 무효화됩니다.

아래에 명시된 경우를 제외하고 BISSELL 및 그 유통업체는 예측 불가능한 손실 또는 손상이나 이익 손실, 영업 손실, 영업 중단, 기회 손실, 고충, 불편함 또는 실망을 포함하여 본 제품의 사용과 관련된 모든 종류의 부수적 손해 또는 결과적인 손해에 대해서 책임지지 않습니다. 아래에서 명시되지 않은 경우, BISSELL의 책임 범위는 제품의 구매 가격을 초과하지 않습니다.

BISSELL은 (a) 당사의 부주의 또는 당사 직원, 대리인, 하청업체의 부주의로 인한 사망이나 상해, (b) 사기 또는 허위 진술, (c) 또는 법에 따라 제외되거나 제한될 수 없는 기타 문제에 대한 책임을 배제하거나 제한하지 않습니다.

중요 공지사항

- 제한 보증에 따라 BISSELL 제품을 수리하거나 비용을 청구할 필요가 있는 경우, global.BISSELL.com을 방문하십시오.
- 원본 영수증을 보관하십시오. 보증 청구 시 구매 일자과 구매 장소에 대한 증빙 자료가 됩니다. 자세한 내용은 보증서를 참조하십시오.
- BISSELL 기계를 원래 구매한 국가 밖에서 사용하거나 변압기와 함께 사용하면 비셀 기계에 손상을 입힐 수 있으며, 맞지 않는 전압을 사용함으로써 발생한 손상에는 보증이 적용되지 않습니다.
- 식초, 표백제, 주방용 세제, 세제, 수제 비누 및 기타 BISSELL 제품이 아닌 제품을 BISSELL 기계에 넣으면 기계에 손상을 초래할 수 있습니다. 기계에 BISSELL 제품이 아닌 제품을 사용하여 발생한 손상은 보증의 적용 대상이 되지 않습니다.

