

Bissell®



SPOTCLEAN 무선

휴휴대용 카펫 및 실내 장식용 클리너
모델 3681S

중요 안전 지침	2	기계 사용하기	5
구성품 목록	3	오수통 비우기	6
조립 및 충전	3	기계 청소 및 보관하기	7
포물라 탱크 채우기	4	한정 보증	8



제품 개요

1. 제어판
 - A. 배터리 상태 표시등
 - B. 전원 버튼
 - C. 모드 선택기
2. 오수통 뚜껑
3. 오수통 손잡이
4. 오수통(내부에 수위 조절기 포함)
5. 휴대용 손잡이
6. 깨끗한 물통 손잡이
7. 충전 포트
8. 호스 해제 레버

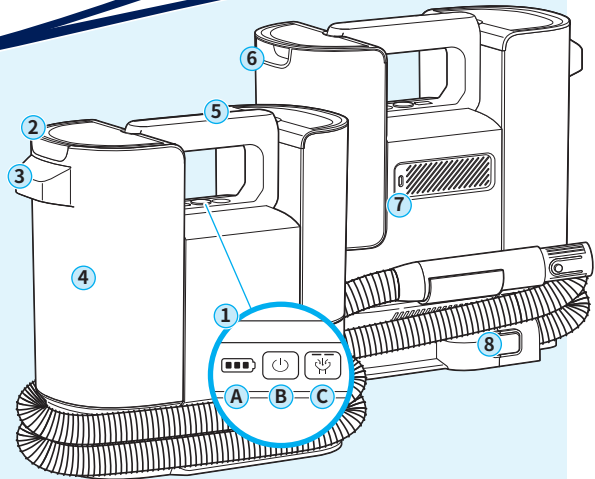

기호	설명
	주의.
	사용 설명서를 읽으십시오.
	화재 위험.
	감전 위험.
	빗물에 노출하지 마십시오.
	실내에 보관하십시오.
	카펫이 과도하게 젖지 않도록 하십시오. 세척 과정에서 물에 적신 카펫에만 사용하십시오.
	본 기기에 사용하도록 의도된 BISSELL® 세정제만 사용하십시오.
	수리하기 전에 전원을 분리하십시오.

기호	설명
	충전하기 전에 항상 장치의 전원을 차단하십시오.
	탈부착 가능 전원 공급 장치.
	플러그 부품의 핀이 손상되었다면 플러그인 전원 공급 장치를 폐기해야 합니다.
	제품 또는 동봉된 문서에 있는 이 기호는 전기 및 전자 제품을 일반 가정 폐기물과 혼합해서 버리지 않아야 함을 의미합니다. 적절한 처리, 회수 및 재활용을 위해 이 제품을 지정된 수거 지점으로 가져가시기 바랍니다. 가장 가까운 지정 수거 지점에 대한 자세한 내용은 지역 관할 당국에 문의하시기 바랍니다.
	이 기호는 재활용을 의미합니다. 배터리를 일반 가정 폐기물과 혼합하지 마십시오. 사용한 배터리는 가까운 재활용 센터에서 재활용합니다.

기호	설명
	부품을 건조한 상태로 유지하십시오.
	최대 60°C 온도의 따뜻한 물을 사용하십시오.
	직물을 세척하기 전에 제조업체의 태그를 확인하십시오. 그림과 같이 태그의 'W'는 세정제를 사용할 수 있음을 의미합니다.
	잠금.
	클래스 III 기기.
	직류.
	리튬이온 배터리 재활용.

중요 안전 지침

기기 사용 전 모든 지침을 읽어주십시오.

전기 기기를 사용하는 경우 다음과 같은 기본 주의 사항을 준수해야 합니다.

경고 화재, 감전 또는 부상의 위험을 줄이려면 다음을 수행합니다.

- 안전을 책임지는 개인이 기기 사용에 관한 감독이나 지시를 받지 않은 경우 이 기기는 신체, 감각 또는 정신 능력이 저하되었거나 경험과 지식이 부족한 개인(아동 포함)이 사용할 수 없습니다.
- 어린이가 이 기기를 가지고 놀지 않도록 잘 살펴봐야 합니다.
- 물이나 액체에 닿지 마십시오.
- 머리카락, 헐린 옷, 손가락, 신체의 어떤 부위라도 본 기기와 부속품의 개구부와 움직이는 부품을 가까이 다가가지 않도록 주의하십시오.
- 충전기 전원 케이블이 손상된 경우 위험 방지를 위해 제조업체, 제조업체의 서비스 대리점 또는 그와 유사한 자격을 갖춘 자가 케이블을 교체해야 합니다.
- 기기가 심하게 손상되었다고 소각하지 마십시오.
- 배터리는 불 속에 넣으면 폭발할 수 있습니다.
- 배터리를 안전하게 폐기하고 합치십시오.
- 본 기기에선 숙련된 인원이 교체할 수 있는 배터리가 들어 있습니다.
- 기기를 남용하고 거칠게 다루면 배터리에서 액체가 배출될 수 있는데, 접촉하지 않도록 주의하십시오. 실수로 접촉한 경우물로 씻어내십시오. 액체가 눈에 닿았다면 의사의 진료를 받으십시오. 배터리에서 배출된 액체는 염기성이나 화상을 일으킬 수 있습니다.
- 본 기기에선 기기에 표시된 전압에 상응하는 안전 초저전압만 공급되어야 합니다.
- 전기 부품을 포함한 장비로 액체가 흐르거나 튀지 않도록 해야 합니다.
- 기기를 사용하지 않을 때, 기기를 청소, 정비 또는 수리하기 전에, 그리고 기기에 움직이는 브러시나 달린 액세서리 도구가 포함된 경우에는 해당 도구를 연결 및 분리하기 전에 충전기를 전기 소켓에서 분리하십시오.

- 손상된 케이블이나 충전기와 함께 사용하지 마십시오. 기기가 올바르게 작동하지 않거나 바닥에 떨어졌거나 손상되거나 실외에 방치되었거나 물에 빠진 경우에는 서비스 센터로 반송하십시오.
- 배터리 제거 시 주 전원에서 기기를 분리해야 합니다.
- 이 안내서의 작동법 설명 부분에 지정된 액체의 종류와 양을 준수해 사용하십시오.
- 플러그를 뽑기 전에 모든 제어 장치를 끄십시오.
- 케이블로 충전기를 당기거나 운반하거나, 케이블을 손질로 사용하거나, 케이블의 도어를 단거나, 날카로운 가장자리나 모서리 주위에서 케이블을 당기지 마십시오.
- 충전기 케이블을 뜨거운 표면에서 멀리 두십시오.
- 플러그를 뽑으려면 케이블이 아니라 충전기 플러그를 잡아 뽑으십시오.
- 첫 번째 손으로 충전기 플러그나 기기를 다루지 마십시오.
- 배터리 팩 및 충전기 베이스 출력 단자는 단락시키지 않아야 합니다.
- 실외에서 장치를 충전하지 마십시오.
- 첫 번째 손으로 충전기 본체(혹은 60°C를 초과하는 온도로 가열하거나 소각하지 마십시오).
- 배터리를 어린이의 손이 닿지 않는 곳에 보관하십시오.
- 소모된 배터리를 즉시 폐기하십시오.
- 배터리를 입에 넣지 마십시오. 배터리를 삼킨 경우, 의사 또는 현지에 있는 독극물 통제 센터에 연락하십시오.
- 실수로 기기를 가동하지 않도록 합니다. 기기를 들어 올리거나 운반하기 전에 스위치 전원이 꺼진 상태인지 확인하십시오. 스위치가 손가락을 올린 상태에서 기기를 운반하거나 스위치가 켜져 있는 기기에 전원을 공급하면 사고가 발생할 수 있습니다.

- 손상되거나 개조된 장치를 사용하지 마십시오. 손상되거나 개조된 배터리는 예측 불가능한 동작을 일으켜 화재, 폭발 또는 부상 위험을 초래할 수 있습니다.
- 기기를 불이나 과도한 온도에 노출하지 마십시오. 불이나 130°C 이상의 온도에 노출하면 폭발할 수 있습니다.
- 모든 충전 지침을 따르고 지침에 지정된 온도 범위를 벗어나서 기기를 충전하지 마십시오.
- 잘못 충전하거나 지정된 범위를 벗어난 온도에서 충전하면 배터리가 손상되고 화재 위험이 높아질 수 있습니다.
- 제품의 수리는 동일한 교체 부품만 사용하여 자격을 갖춘 사람이 수행해야 합니다. 이렇게 해야 제품을 안전하게 유지할 수 있습니다.
- 사용 및 관리 지침에 나와 있는 경우를 제외하면 기기 개조 또는 수리를 시도하지 마십시오.
- 배터리를 충전하거나 장치를 보관하거나 사용하는 동안 온도 범위는 4~30°C 사이로 유지하십시오.
- 플라스틱 필름은 위험할 수 있습니다. 필름 위험을 피하기 위해서 어린이의 손이 닿지 않는 곳에 보관하십시오.
- 본 사용자 안내서의 설명대로만 사용하십시오.
- 제조업체의 권장 부착 장치를 사용하십시오.
- 기기가 올바르게 작동하지 않거나 바닥에 떨어졌거나 손상되거나 실외에 방치되었거나 물에 빠진 경우 기기를 작동하지 말고 공인 서비스 센터에서 수리 받으십시오.
- 개구부에 어떤 물체도 넣지 마십시오.
- 개구부가 막힌 상태에서 사용하지 마십시오. 먼지, 보풀, 머리카락 그리고 공기 흐름에 방해가 될 수 있는 이물질이 없도록 관리하십시오.
- 계단에서 청소할 때는 각별히 주의하십시오.
- 석유와 같은 인화성 또는 가연성 액체를 본 기기로 빨아들이지 않게 주의하거나 이런 액체가 있을 수 있는 장소에서는 기기를 사용하지 마십시오.

- 독성 물질(염소 표백제, 암모니아, 배수구 세정제 등)을 본 기기로 빨아들이지 마십시오.
- 유성 페인트, 페인트 희석제, 방충 물질, 인화성 면직료 인쇄 발생하는 증기 또는 기타 폭발성 증기나 독성 증기가 가득 찬 밀폐 공간에서 기기를 사용하지 마십시오.
- 유리, 못, 나사, 동전 등 단단하거나 날카로운 물체를 집어 들지 마십시오.

- 담배, 성냥, 뜨거운 재와 같이 타거나 연기를 발생시키는 물질을 기기로 빨아들이지 마십시오.
- 바닥이 젖으면 미끄럽습니다.
- 플러그 부품의 핀이 손상되었다면 플러그인 전원 공급 장치를 폐기해야 합니다.
- 재활용 배터리를 가정용 쓰레기와 섞어서 버리지 마십시오.

- 본 기기는 기기와 함께 제공된 전원 공급 장치로만 사용해야 합니다.
- 경고: 다음의 충전기 모델만 사용하십시오.
S030-1B297100HE S030-1B297100HC
S030-1B297100HK S030-1B297100HU
S030-1B297100HA S030-1B297100HO

이 지침 저장





원본 지침. 100-240V~, 50/60HZ 전원 공급 작동 시에만 해당됩니다. 이 모델은 가정용입니다.

중요 정보

- 기기를 평면에 놓으십시오.
- 누출 위험을 줄이려면, 결빙이 발생할 수 있는 곳에 장치를 보관하지 마십시오. 내부 구성품에 손상이 발생할 수 있습니다.
- 플라스틱 탱크는 식기세척기로 세척할 수 없습니다. 탱크를 식기세척기에 넣지 마십시오.

구성품 목록

기본 액세서리는 모델에 따라 다를 수 있습니다. 구매 시 어떤 항목이 포함되어야 하는지 확인하려면 상자 상단의 플래에 있는 '구성품'을 참조하십시오.

					
본체	호스 클립	호스	충전기	도구(모델마다 다름)	시험용 포물라(모델마다 다름)

조립 및 충전

참고: 최대 작동 시간(에코 모드에서 최대 30분)을 위해서 사용 전 4시간 충전하십시오.

		
1. 호스 클립을 설치하려면 기기 뒷면에 삽입한 후 딸깍 소리가 날 때까지 시계 방향으로 돌립니다.	2. 호스를 연결합니다. 딸깍 소리가 나면서 제자리에 고정됩니다.	3. 기기 아래를 호스로 감고 호스 클립에 끼웁니다.

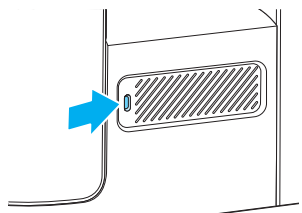
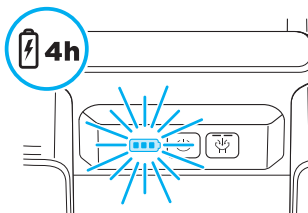
	
4. 기계의 전원을 끄고 충전기를 포트에 삽입합니다. 충전기를 삽입하면 충전 포트 커버가 측면으로 이동합니다. 충전기를 벽면 콘센트에 꽂습니다.	5. 충전 중일 때는 배터리 상태 표시등이 켜집니다.

포물라 탱크 채우기

본 기기는 휴대용 카펫 청소기용으로 제작된 BISSELL® 포물라와 호환됩니다. 기기에 항상 정품 BISSELL 포물라를 사용하십시오. 다른 세정제를 사용하면 기기가 손상될 수 있습니다.

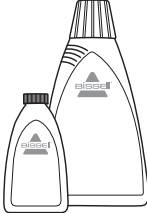
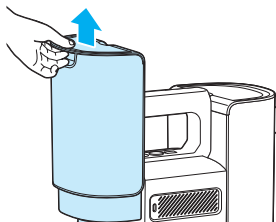
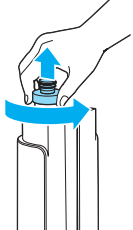
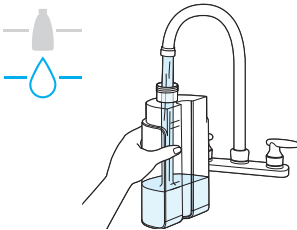
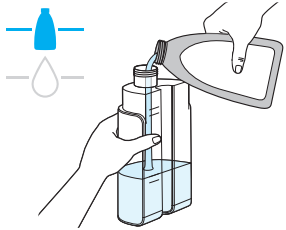
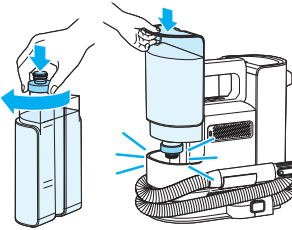
		
<p>1. 포물라를 선택합니다.*</p>	<p>2. 깨끗한 물통을 들어 올려 분리합니다.</p>	<p>3. 캡을 풉니다.</p>
		
<p>4. 청소량에 따라 선에 맞춰 물을 추가합니다.</p> <p>좁은 면적: 14oz 넓은 면적: 28oz</p>	<p>5. 청소량에 따라 선에 맞춰 포물라를 추가합니다.</p> <p>좁은 면적: 2oz 넓은 면적: 4oz</p>	<p>6. 캡을 다시 제자리에 조입니다. 깨끗한 물통을 기기의 홈에 맞추고 아래쪽으로 끼워줍니다.</p>

*호환 가능한 BISSELL 포물라: 프로 욱시 스팟앤스테인



⚠ 경고 내부 구성품으로 인한 화재 및 감전 위험을 줄이려면 본 기기에 사용하도록 만들어진 BISSELL 세정제만 사용하십시오.

기계 사용하기

청소하기 전에

- 기기가 완전히 충전되었는지 확인합니다.
- 진공청소기로 청소할 공간의 먼지를 제거합니다
- 오염된 부위에 BISSELL 스테인 프리트리트 포물라를 분사하고 몇 분 동안 그대로 둡니다.

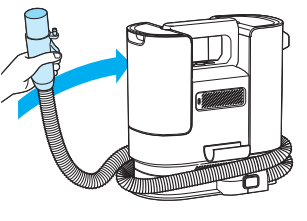
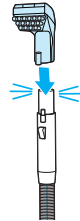
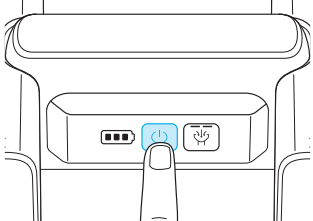
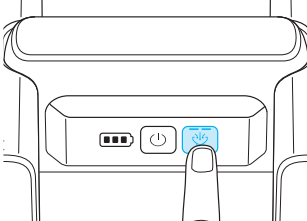
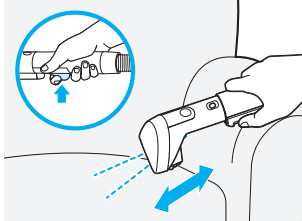
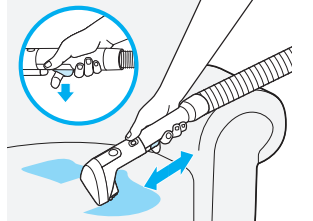
도구 부착 및 사용하기

		
<p>1. 호스를 풀어줍니다.</p>	<p>2. 원하는 도구를 딸깍 소리가 날 때까지 호스 그립 끝에 부착합니다.</p>	<p>3. 전원 ON 버튼을 누릅니다.</p>
		
<p>4. 청소 모드를 선택합니다.</p> <p> 에코 모드: 에너지 효율적인 전력. 패브릭, 단단한 표면 및 자동차 내부 청소에 적합합니다. 최대 30분까지 작동 가능합니다.</p> <p> 터보 모드: 최고의 흡입력. 반려동물의 오물, 얽지른 자국, 잘 지워지지 않는 얼룩 제거에 적합합니다. 최대 18분까지 작동 가능합니다.</p>	<p>5. 얼룩 위에 도구를 갖다 댍니다. 분사 버튼을 길게 눌러 뿌립니다.</p>	<p>6. 분사 버튼을 놓고 솔로 문지릅니다. 얼룩을 제거하려면 아래로 압력을 가하고 도구를 사용자 쪽으로 천천히 움직입니다.</p>

오수통 비우기

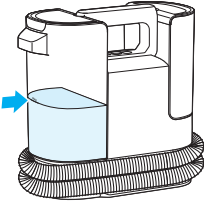

1. 오염된 물이 'MAX(최대)' 선에 도달하면 오수통을 비웁니다. 물의 수위가 최대 선을 넘지 않도록 주의하십시오.

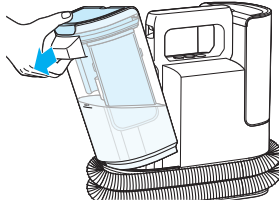

2. 오수통을 바깥쪽으로 기울여 분리하고 폐기 장소로 옮깁니다.

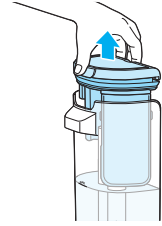

3. 오수통 뚜껑을 위로 당겨 분리합니다.

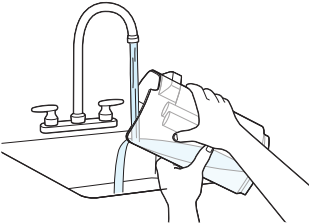

4. 오수를 따라 버리고 통을 행굽니다.

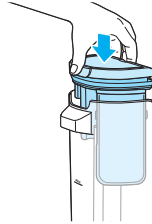

5. 오수통 뚜껑을 다시 설치합니다.

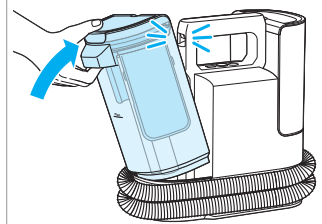

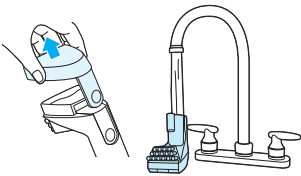
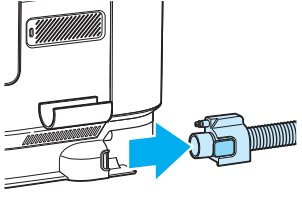
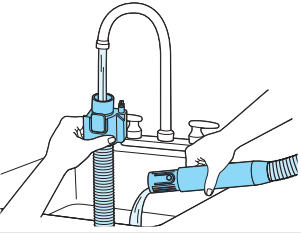

6. 딸깍 소리가 나면서 제자리에 고정될 때까지 통을 비스듬히 하여 다시 설치합니다.

기계 청소 및 보관하기

		
<p>1. 도구를 분리하고 깨끗한 흐르는 물에서 행굽니다. 도구가 건조되도록 둡니다.</p>	<p>2. 호스의 해제 레버를 눌러 기기에서 분리합니다.</p>	<p>3. 깨끗한 물로 호스를 행굽니다. 호스 끝을 들어 올리고 쪽 펴서 모든 물이 제거되도록 합니다. 다시 부착하기 전에 완전히 건조시킵니다. 딸깍 소리가 나며 제자리에 고정됩니다.</p>

HydroRinse™ 도구 사용하기(일부 모델)

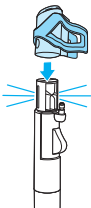
매번 사용 후 호스를 청소하는 데 사용합니다.

	
<p>1. 도구를 딸깍 소리가 날 때까지 호스 그립 끝에 부착합니다.</p>	<p>2. 기기의 전원을 켜 상태에서 호스와 도구를 똑바로 세워서 잡습니다. 분사 버튼을 30초 동안 누릅니다. 사용 후에는 오수통을 비우십시오(6페이지 참조).</p>

참고: 본 설명서에 포함되지 않은 기타 유지보수 또는 서비스는 공인 서비스 담당자가 수행해야 합니다.

주의: 누출 위험을 줄이려면 동결이 발생할 수 있는 곳에 기기를 보관하지 마십시오. 내부 구성품에 손상이 발생할 수 있습니다. 기기를 건조한 실온(4~40°C/40~104°F)에서 안전하게 보관하십시오.

한정 보증

본 한정 보증은 미국, 캐나다, 호주, 뉴질랜드, 중국 본토 이외의 지역에서만 적용됩니다. 이 보증은 BISSELL International Trading Company B.V. ("BISSELL")에서 제공하는 것으로 사용자에게 특정 권한을 부여합니다. 이 보증은 현지 법률에 따라 사용자의 기타 권한에 더해 추가적인 혜택으로 제공되는 것으로, 국가별로 상이할 수 있습니다. 사용자의 법적 권리와 구제책은 소비자 자문 서비스에 문의하여 확인할 수 있습니다. 본 보증의 어떠한 것도 사용자의 법적 권리 또는 구제책을 대체하거나 축소하지 않습니다. 본 보증에 대한 추가 지침이 필요하거나 보증 적용 범위에 관해 궁금한 점이 있는 경우 BISSELL 소비자 지원팀이나 현지 유통업체에 문의하십시오.

본 보증은 해당 제품의 현재 소유자에게 원본 영수증과 함께 제공됩니다. 원본 영수증에는 구매한 제품, 구매한 날짜, 새 제품을 구매한 국가가 포함되어야 합니다. 본 보증에 따라 청구를 제출하려면 구매 날짜와 해당 제품을 구매한 국가에 대해 증명할 수 있어야 합니다. 원본 영수증에 표시된 대로 해당 제품을 원래 구매한 국가에 해당하는 보증을 제공받습니다. 구매한 국가 외에서 제품을 사용할 경우, BISSELL의 단독 재량에 따라 보증이 무효화될 수 있습니다. 본 보증 조건을 충족하려면, 주소지와 같은 사용자의 개인 정보를 제공해야 할 수도 있습니다. 모든 개인 정보는 BISSELL의 개인정보보호정책에 따라 처리되며, 자세한 내용은 global.BISSELL.com/privacy-policy에서 확인할 수 있습니다.

2년 한정 보증

원구매자가 구매한 날짜로부터 2년 동안 아래에 명시된 예외 및 제외 기준*에 근거하여 BISSELL은 BISSELL의 옵션에 따라 결함이 있거나 고장 난 부품 또는 제품을 무료로 수리하거나 (새로운 제품, 리퍼브 제품, 약간의 사용감이 있는 제품 또는 재생 부품이나 제품으로) 교체해 드립니다.

BISSELL은 보증 기간 동안 기회를 사용할 수 있도록 원본 포장과 구매 날짜 및 구매 국가를 증명할 수 있는 원본 구매 증거를 보관하는 것을 권장합니다. 원본 포장을 보관하는 것은 재포장과 운송에 도움이 될 수 있지만, 보증의 조건은 아닙니다.

본 보증에 따라 BISSELL에서 제품을 교체한 경우, 새로운 제품은 해당 보증 기간의 남은 기간(원래 날짜를 기준으로 계산) 동안 혜택을 받게 됩니다. 제품이 수리 또는 교체되었는지 여부와 관계없이 본 보증 기간은 연장되지 않습니다.

*보증 조건의 예외 및 제외

본 보증은 개인 가정용으로 사용되는 제품에 적용되며 상업적인 용도나 대여 목적에는 적용되지 않습니다. 필터, 벨트, 외관, 물통, 스크레이핑 스트립, 브러시 및 걸레 패드와 같은 소모품과 부속품은 일정한 주기로 사용자가 교체하거나 유지보수해야 하므로 본 보증의 적용 대상이 아닙니다. 본 보증은 정상적인 마모로 인한 하자에는 적용되지 않습니다. 사용자나 제3자로 인한 사고, 부주의, 남용, 방치 또는 사용 설명서에 어긋나는 기타 사용으로 인한 손상이나 고장은 본 보증의 적용 대상이 아닙니다. 승인되지 않은 수리(또는 수리하려는 시도)는 수리/수리하려는 시도로 인해 손상이 발생했는지 여부와 관계없이 본 보증을 무효화할 수 있습니다. 제품의 등급 표시 라벨을 제거하거나 변조하여 가독이 어려울 경우 본 보증은 무효화됩니다.

아래에 명시된 경우를 제외하고 BISSELL 및 그 유통업체는 예측 불가능한 손실 또는 손상이나 이익 손실, 영업 손실, 영업 중단, 기회 손실, 고충, 불편함 또는 실망을 포함하여 본 제품의 사용과 관련된 모든 종류의 부수적 손해 또는 결과적인 손해에 대해서 책임지지 않습니다. 아래에서 명시되지 않은 경우, BISSELL의 책임 범위는 제품의 구매 가격을 초과하지 않습니다.

BISSELL은 (a) 당사의 부주의 또는 당사 직원, 대리인, 하청업체의 부주의로 인한 사망이나 상해, (b) 사기 또는 허위 진술, (c) 또는 법에 따라 제외되거나 제한될 수 없는 기타 문제에 대한 책임을 배제하거나 제한하지 않습니다.

중요 공지사항

- 제한 보증에 따라 BISSELL 제품을 수리하거나 비용을 청구할 필요가 있는 경우, global.BISSELL.com을 방문하십시오.
- 원본 영수증을 보관하십시오. 보증 청구 시 구매 일자과 구매 장소에 대한 증빙 자료가 됩니다. 자세한 내용은 보증서를 참조하십시오.
- BISSELL 기계를 원래 구매한 국가 밖에서 사용하거나 변압기와 함께 사용하면 비셀 기계에 손상을 입힐 수 있으며, 맞지 않는 전압을 사용함으로써 발생한 손상에는 보증이 적용되지 않습니다.
- 식초, 표백제, 주방용 세제, 세제, 수제 비누 및 기타 BISSELL 제품이 아닌 제품을 BISSELL 기계에 넣으면 기계에 손상을 초래할 수 있습니다. 기계에 BISSELL 제품이 아닌 제품을 사용하여 발생한 손상은 보증의 적용 대상이 되지 않습니다.

